

***BADMINTON PARABADMINTON***  
***2024***

***II TORNEIO FEBASP***

*Centro de Iniciação ao Esporte Sérgio Olimpio Gomes*

*Avenida José Teixeira dos Santos -Presidente Prudente*

*Presidente Prudente, 4 e 5 de maio de 2024*

*FEBASP 2024 - Rumo a 645 municípios do Estado de São Paulo*

SABADO, 4 DE MAIO DE 2024							II FEBASP
HORA							
08:45h							
09:00h	12sfb1	17sfc1	17sfc2	23dmd1	23dmd2	23dmd3	
09:30h	32sfjr1	38dmjv1	39dfjv1	43dmi1	51smp1	52sfp1	
10:00h	10dxa1	15dxb1	31smjr1	31smjr2	31smjr3	36smjv1	
10:30h	36smjv2	36smjv3	36smjv4	36smjv5	36smjv6	41smi1	39dfjv3
11:00h	41smi2	41smi3	41smi4	46smm1	46smm2	46smm3	
11:30h	46smm4	12sfb2	17sfc3	17sfc4	21smd1	21smd2	
12:00h	32sfjr2	39dfjv2	10dxa2	43dmi2	44dfi1	44dfi2	
12:30h	38dmjv2	32sfjr3	48dmm1	51smp2	52sfp2	2sfae1	
13:00h	15dxb2	19dfc1	19dfc2	6sma1	6sma2	6sma3	
13:30h	23dmd4	23dmd5		16smc1	31smjr4	31smjr5	
14:00h	11smb1	21smd3	21smd4	21smd5	21smd6	31smjr6	
14:30h	31smjr7	37sfjv1	37sfjv2	37sfjv3	41smi5	41smi6	
15:00h	41smi7	41smi8	42sfi1	42sfi2	42sfi3	47sfm1	
15:30h	46smm5	46smm6	46smm7	46smm8	51smp3	52sfp3	
16:00h	4dfae1	8dma1	8dma2	19dfc3	23dmd6	33dmjr1	
16:30h	33dmjr2	33dmjr3	33dmjr4	34dfjr1	38dmjv3	39dfjv4	
17:00h	43dmi3	44dfi3	48dmm2	48dmm3	48dmm4	48dmm5	
17:30h	54dfp1	10dxa3	20dxc1	20dxc2	20dxc3	20dxc4	
18:00h	35dxjr1	35dxjr2	40dxjv1	45dxi1	45dxi2	45dxi3	
18:30h	50dxm1	50dxm2	50dxm3	50dxm4	55dxi1	56smfr1	
19:00h	17sfc5	15dxb3	36smjv7	36smjv8	36smjv9	36smjv10	
19:30h	32sfjr4	5dxae1	12sfb3	8dma3	8dma4		

DOMINGO, 5 DE MAIO DE 2024							II FEBASP
HOR							
08:30h							
09:00h	1smae1	46smm9	46smm10	47sfm2	47sfm3	41smi9	
09:30h	41smi10	42sfi4	42sfi5	37sfjv4	37sfjv5	36smjv11	
10:00h	36smjv12	31smjr8	31smjr9	21smd7	21smd8	11smb2	
10:30h	11smb3	6sma4	6sma5	2sfae2	2sfae3	47sfm4	
11:00h	1smae2	48dmm6	48dmm7	33dmjr5	33dmjr6	8dma5	
11:30h	50dxm5	50dxm6	40dxjv2	40dxjv3	45dxi4	45dxi5	
12:00h	35dxjr3	35dxjr4	20dxc5	20dxc6	3dxae1	46smm11	
12:30h	42sfi6	41smi11	37sfjv6	36smjv13	31smjr10	21smd9	
13:00h	11smb4	6sma6	48dmm8	33dmjr7			
13:30h	50dxm7	40dxjv4	35dxjr5	20dxc7	45dxi6		
14:00h	2sfae4	1smae3					

II TORNEIO ESTADUAL FEBASP - P. PRUDENTE 2024

SMAesp

1

Welton Menezes 01(ECP)02371  
 5/05. 

--	--	--

 1 0  
 09:00h 

--	--	--

  
 Gabriel Cury 03(FON)01059

Caio H. Silva 02(ECP)01811 0  
 5/05. 

--	--	--

 3  
 14:00h 

--	--	--

  
 Welton Menezes 01(ECP)02371

CLASSIFICAÇÃO FINAL	
1	1º 0
2	2º 0
3	3º 0

Gabriel Cury 03(FON)01059  
 5/05. 

--	--	--

 2 0  
 11:00h 

--	--	--

  
 Caio H. Silva 02(ECP)01811

II TORNEIO ESTADUAL FEBASP - P. PRUDENTE 2024

SFAesp

2

1 Isabella Carvalho(DEL-Mirassol)02224 M  
 BYE

Isabella Carvalho(DEL-Mirassol)02224  
 5/05. 

--	--	--

 2  
 10:30h 

--	--	--

Juliana Murosaki 07(FON)01854 M  
 BYE

Juliana Murosaki 07(FON)01854  
 5/05. 

--	--	--

 4  
 14:00h 

--	--	--

Geisa Oliveira 03(SBB)01368 Q5  
 4/05. 

--	--	--

 1  
 12:30h 

--	--	--

  
 Jackeline Luz 99(FON)00758

Q5  
 5/05. 

--	--	--

 3  
 10:30h 

--	--	--

BYE  
 2 Natalya Geisler 04(ECP)02735 M

Natalya Geisler 04(ECP)02735  
 3º

1º	
2º	
3º	

II TORNEIO ESTADUAL FEBASP - P. PRUDENTE 2024

DMAesp

3

Caio H. Silva 02(ECP)01811  
 Welton Menezes 01(ECP)02371

Dupla campeã por ser única inscrita  
 Fará um jogo com a DMA campeã

CLASSIFICAÇÃO FINAL	
1	1º Caio H. Silva 02(ECP)01811
	Welton Menezes 01(ECP)023

II TORNEIO ESTADUAL FEBASP - P. PRUDENTE 2024

DFEsp

4

Jackeline Luz 99(FON)00758  
 Valeria Santos 07(FON)02927  
 4/05. 

--	--	--

 1  
 16:00h 

--	--	--

  
 Natalya Geisler 04(ECP)02735  
 Vivian Iha 09(ECP)02253

CLASSIFICAÇÃO FINAL	
1	1º
2	2º

II TORNEIO ESTADUAL FEBASP - P. PRUDENTE 2024

DXAesp

5

Iuri Paleta 07(SESI-SJRP)02410  
 Isabella Carvalho(DEL-Mirassol)02224  
 4/05. 

--	--	--

 1  
 19:30h 

--	--	--

  
 Gabriel Cury 03(FON)01059  
 Juliana Murosaki 07(FON)01854

CLASSIFICAÇÃO FINAL	
1	1º
2	2º

PROMOÇÃO PARA SMAesp  
O CAMPEÃO

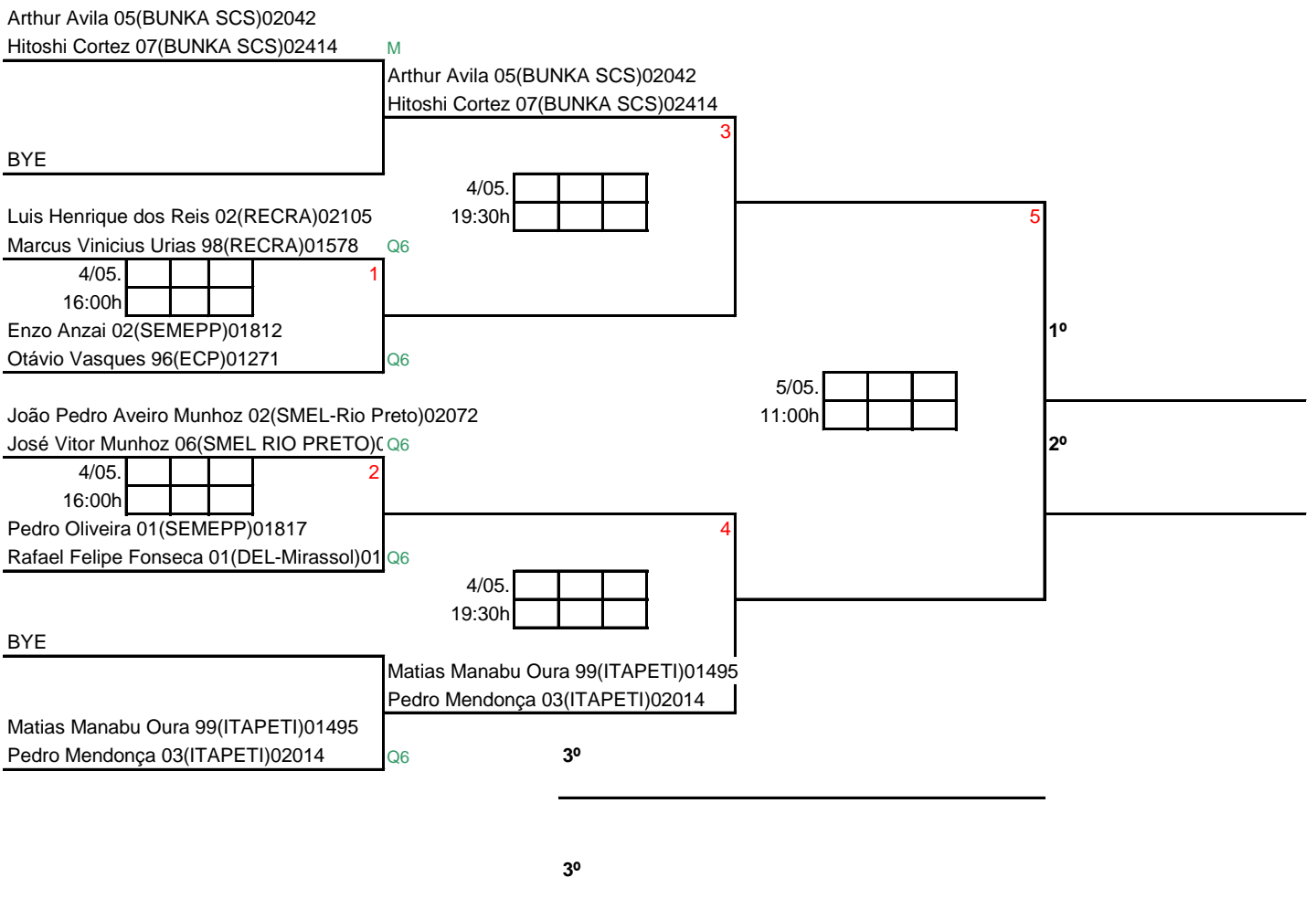
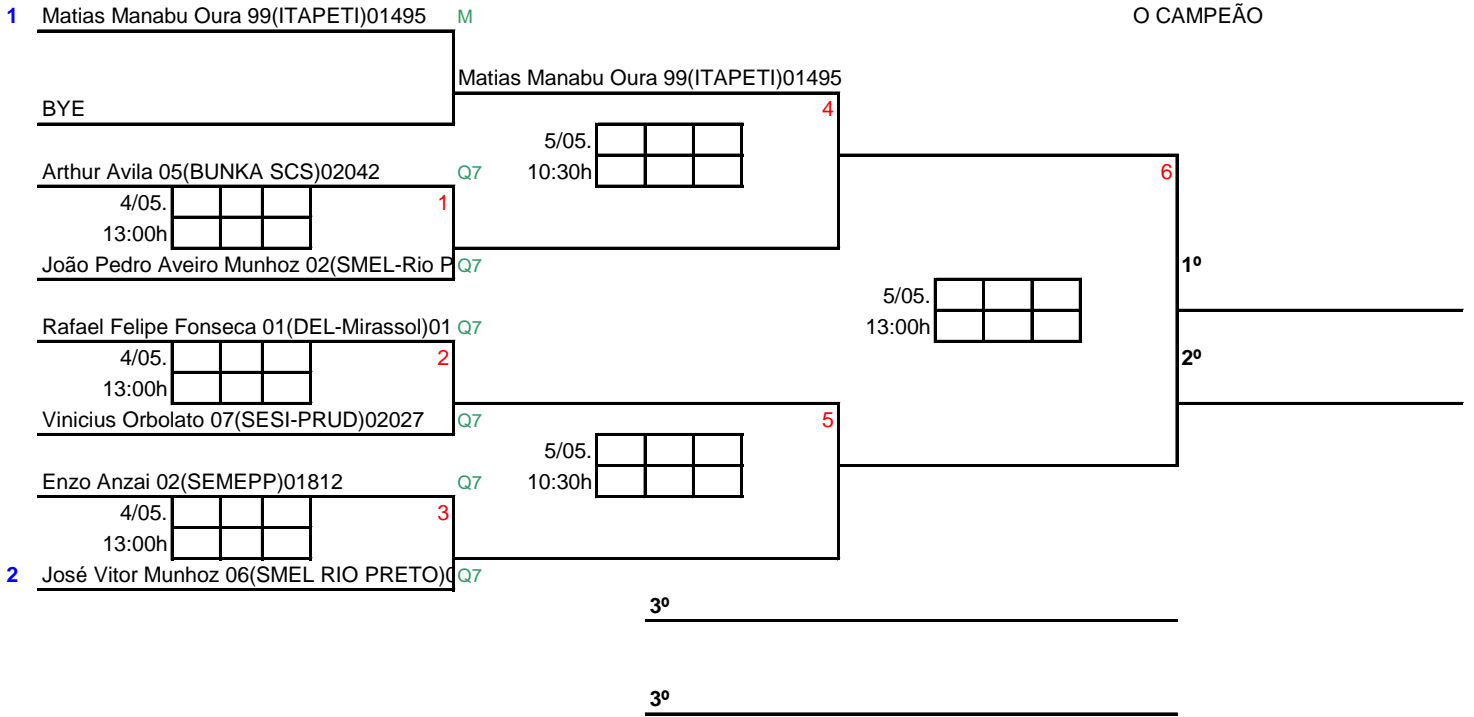

Geisa Oliveira 03(SBB)01368

Lucas Henrique S.Gomes 01(SME-Mococa) M

4/05. 

 1

10:00h 

Fabricio Farias 00 (ECP)02922

Jaqueline Lima 02(ECP)02923 M

4/05. 

 3

17:30h 

Vinicius Orbolato 07(SESI-PRUD)02027

Laura Ribeiro 07(FON)02402 M

4/05. 

 2

12:00h 

Pedro Mendonça 03(ITAPETI)02014

Beatrice Kato 02(ITAPETI)02610 M

1º

2º

3º

3º

PROMOÇÃO PARA SMA  
O CAMPEÃO

1 Kaynan Leite 00(SME-Mococa)01575 M

BYE

Kaynan Leite 00(SME-Mococa)01575

5/05. 

 2

Marcus Vinicius Urias 98(RECRA)01578 M

BYE

Marcus Vinicius Urias 98(RECRA)01578

5/05. 

 4

Pedro Oliveira 01(SEMEPP)01817 Q5

4/05. 

 1

14:00h 

Marlo Alberto Motta 07(SESI-SJRP)02223 Q5

BYE

5/05. 

 3

Otávio Vasques 96(ECP)01271 M

1º

2º

3º

3º

Laura Ribeiro 07(FON)02402

4/05. 

 1 0

09:00h 

Vivian Iha 09(ECP)02253

Pietra Delicoli 05(SESI-PRUD)01931 0

4/05. 

 3

19:30h 

Laura Ribeiro 07(FON)02402

CLASSIFICAÇÃO FINAL

1	1º	0
2	2º	0
3	3º	0

Vivian Iha 09(ECP)02253

4/05. 

 2 0

11:30h 

Pietra Delicoli 05(SESI-PRUD)01931

PROMOÇÃO PARA SFA  
A CAMPEÃ e  
VICE CAMPEÃ

**II TORNEIO ESTADUAL FEBASP - P. PRUDENTE 2024**

**DXB**

**15**

Yuki Rodrigues 02(SESI-PRUD)02454  
 Pietra Delicoli 05(SESI-PRUD)01931  
 4/05. 

--	--	--	--

 10  
 10:00h 

--	--	--	--

Kaynan Leite 00(SME-Mococa)01575  
 Maria Vitória Silva 06(SEMEPP)02553  
 4/05. 

--	--	--	--

 30  
 19:00h 

--	--	--	--

CLASSIFICAÇÃO FINAL	
1	1º 0
	0
2	2º 0
	0
3	3º 0
	0

Marlo Alberto Motta 07(SESI-SJRP)02223  
 Ana Julia Batista 08(SESI-SJRP)02719  
 4/05. 

--	--	--	--

 20  
 13:00h 

--	--	--	--

Yuki Rodrigues 02(SESI-PRUD)02454  
 Pietra Delicoli 05(SESI-PRUD)01931

**II TORNEIO ESTADUAL FEBASP - P. PRUDENTE 2024**

**SMC**

**16**

Iuri Paleta 07(SESI-SJRP)02410  
 4/05. 

--	--	--	--

 1  
 13:30h 

--	--	--	--

  
 Lucas Henrique S.Gomes 01(SME-Mococa)01925

PROMOÇÃO PARA SMB  
 O CAMPEÃO

CLASSIFICAÇÃO FINAL	
1	1º
2	2º

**II TORNEIO ESTADUAL FEBASP - P. PRUDENTE 2024**

**SFC**

**17**

PROMOÇÃO PARA SFB  
 A CAMPEÃ  
 Valéria Santos se fôr VICE

1 Valeria Santos 07(FON)02927 M  
 BYE

Valeria Santos 07(FON)02927  
 4/05. 

--	--	--	--

 3  
 11:30h 

--	--	--	--

Gabriela Amaral 00(RECRA)01630 Q6  
 4/05. 

--	--	--	--

 1  
 09:00h 

--	--	--	--

Thamara Ribeiro 04(RECRA)02282 Q6  
 4/05. 

--	--	--	--

 2  
 09:00h 

--	--	--	--

2 Ayumi Hirota Ferreira 10(SBB)02297 Q6  
 BYE

Ayumi Hirota Ferreira 10(SBB)02297  
 4/05. 

--	--	--	--

 4  
 11:30h 

--	--	--	--

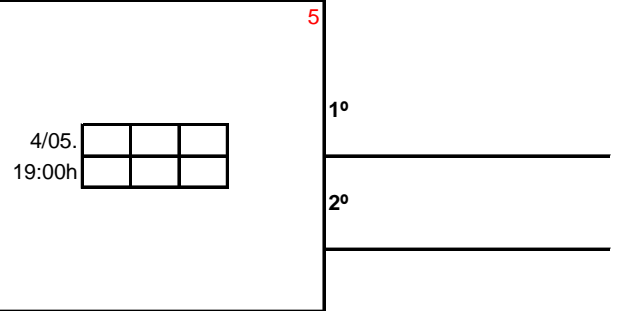

3º

3º

**II TORNEIO ESTADUAL FEBASP - P. PRUDENTE 2024**

**DFC**

**19**

PROMOÇÃO PARA DFB  
 Ayumi Hirota Ferreira 10(SBB)02297  
 Maria Eduarda Zamboni 10(SME-M)  
 SE A DUPLA FÔR CAMPEÃ

1 Maria Eduarda Zamboni 10(SME-Mococa)CM  
 4/05. 

--	--	--	--

 1  
 13:00h 

--	--	--	--

  
 Gabriela Amaral 00(RECRA)01630 M  
 Thamara Ribeiro 04(RECRA)02282 M

4/05. 

--	--	--	--

 3  
 16:00h 

--	--	--	--

Beatrice Kato 02(ITAPETI)02610 M  
 Lais Yumi Oga 08(BUNKA SCS)02186 M  
 4/05. 

--	--	--	--

 2  
 13:00h 

--	--	--	--

2 Mikaela Almeida 03(SESI-PRUD)02764 M

1º

2º

3º

3º

Pedro Oetting 07(SBB)02126

1 Bruna Firmino Rocha 02(SBB)00190 Q8  
 4/05. 

 1 0  
 17:30h 

 0

Kaike Rocha 07(SESI-PRUD)02906

Ana Carolina Reis 04(SESI-PRUD)02905 Q8

5/05. 

 5 0  
 12:00h 

 0

Cauan Silva e Sousa 03(DEL-Mirassol)02562

Jéssica Brianes 08(DEL-Mirassol)02717 Q8

4/05. 

 2 0  
 17:30h 

 0

Pedro Henrique Sales 05(SESI-PRUD)02704

Anahi Bueno 06(SESI-PRUD)02904 Q8

5/05. 

 7 0  
 13:30h 

 0

Vinicius Costa 05(SESI-PRUD)02598

Mikaela Almeida 03(SESI-PRUD)02764 Q8

4/05. 

 3 0  
 17:30h 

 0

Brunno Hirota 01(BUNKA SCS)02177

Lais Yumi Oga 08(BUNKA SCS)02186 Q8

5/05. 

 6 0  
 12:00h 

 0

Anderson Leal Santos 05(SESI-SJRP)02732

Beatriz Bacaneli 08(SESI-SJRP)02821 Q8

4/05. 

 4 0  
 17:30h 

 0

David Lima 04(SESI-PRUD)02599

Livia Megumi 09(SESI-PRUD)02825 Q8

1º

0

0

2º

0

0

3º 0

0

3º 0

0

PROMOÇÃO PARA SMC

O CAMPEÃO

Hitoshi Cortez se fôr VICE

1 Caio Yoshizumi 06(ITAPETI)02200 Q8

BYE

Caio Yoshizumi 06(ITAPETI)02200

4/05. 

 3 0  
 14:00h 

 0

Samuel Bonfim 04(SMEL-Rio Preto)02078 Q8

BYE

Samuel Bonfim 04(SMEL-Rio Preto)02078

5/05. 

 7 0  
 10:00h 

 0

Cauan Silva e Sousa 03(DEL-Mirassol)02562 Q8

BYE

Cauan Silva e Sousa 03(DEL-Mirassol)02562

4/05. 

 4 0  
 14:00h 

 0

Pedro Tristão 97(ACE)02744

4/05. 

 1 0  
 11:30h 

 0

William Abe Fukushima 01(BUNKA SCS)0 Q10

5/05. 

 9 0  
 12:30h 

 0

Anderson Leal Santos 05(SESI-SJRP)02732 Q10

4/05. 

 2 0  
 11:30h 

 0

Daniel Kawakami 08(CAP)02262 Q10

BYE

4/05. 

 5 0  
 14:00h 

 0

Luis Henrique dos Reis 02(RECRA)02105 Q8

BYE

Luis Henrique dos Reis 02(RECRA)02105

5/05. 

 8 0  
 10:00h 

 0

Gustavo Hoshino 94(ITAPETI)02343 Q8

BYE

Gustavo Hoshino 94(ITAPETI)02343

4/05. 

 6 0  
 14:00h 

 0

Hitoshi Cortez 07(BUNKA SCS)02414 Q8

1º

2º

3º

3º

2 Hitoshi Cortez 07(BUNKA SCS)02414 Q8

Cauan Silva e Sousa 03(DEL-Mirassol)02562

1 Samuel Bonfim 04(SMEL-Rio Preto)02078 M

Cauan Silva e Sousa 03(DEL-Mirassol)02562

Samuel Bonfim 04(SMEL-Rio Preto)02078

BYE

André Maeda 11(ACE)02866

Pedro Tristão 97(ACE)02744

Q7

4/05.			
09:00h			

1

Kaike Rocha 07(SESI-PRUD)02906

Vinicius Costa 05(SESI-PRUD)02598

Q7

Brunno Hirota 01(BUNKA SCS)02177

William Abe Fukushima 01(BUNKA SCS)01 Q7

4/05.			
09:00h			

2

Luis Gustavo Fonseca 06(SESI-PRUD)02682

Pedro Henrique Sales 05(SESI-PRUD)02701 Q7

Q7

David Lima 04(SESI-PRUD)02599

Yuki Rodrigues 02(SESI-PRUD)02454

Q7

4/05.			
09:00h			

3

Caio Yoshizumi 06(ITAPETI)02200

Gustavo Hoshino 94(ITAPETI)02343

Q7

4/05.			
13:30h			

4

4/05.			
16:00h			

6

1º

2º

3º

3º



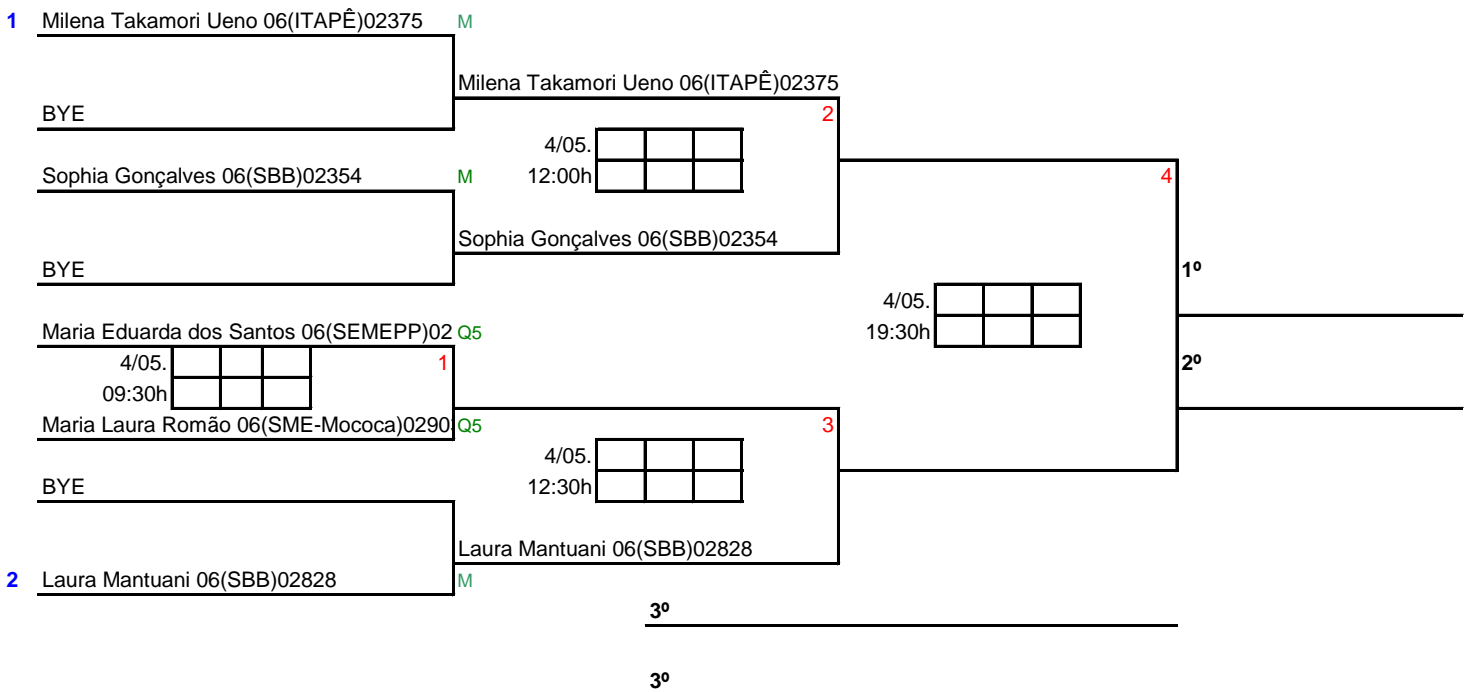
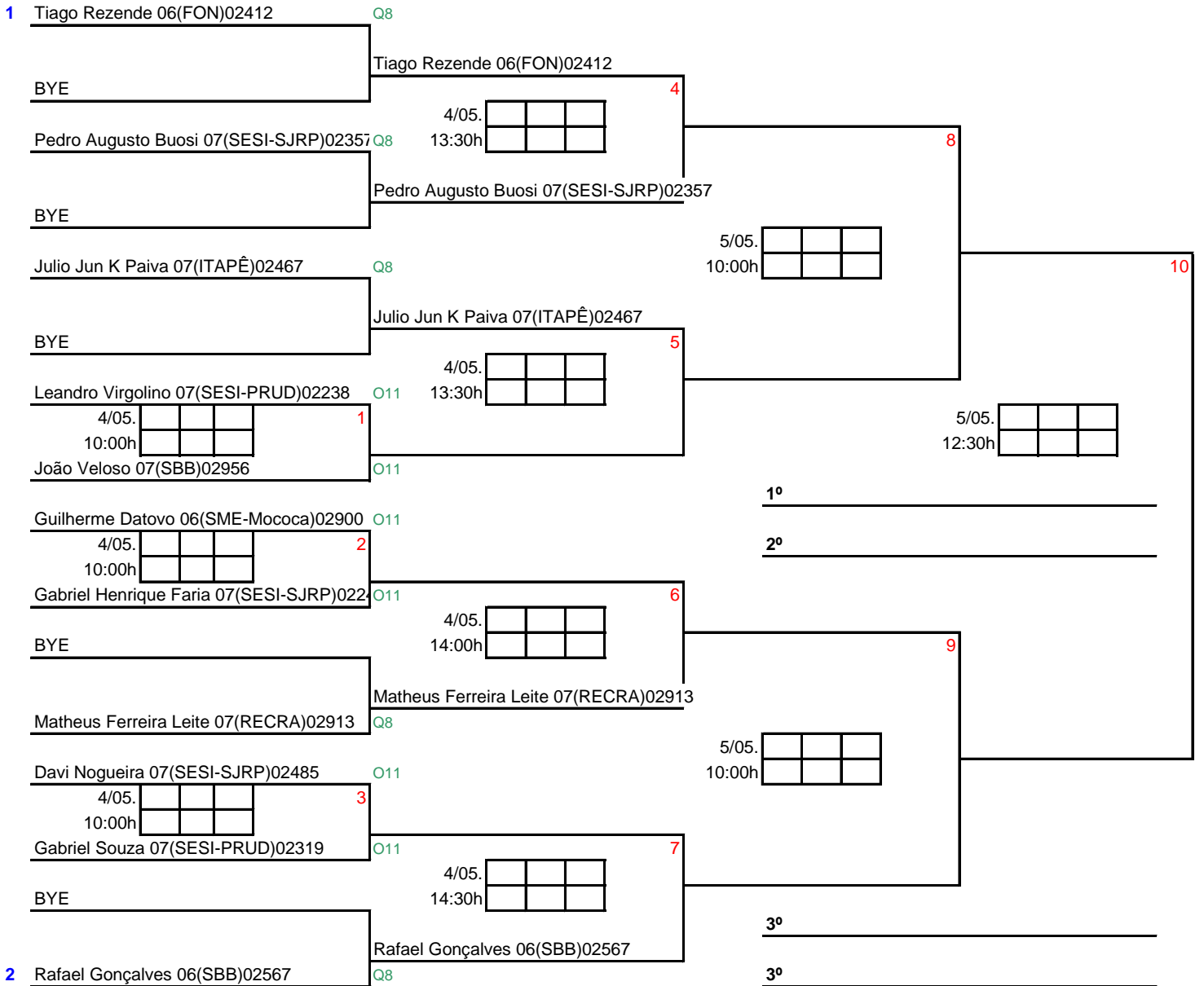

II TORNEIO ESTADUAL FEBASP - P. PRUDENTE 2024

DMsub19

33

Gael Carvalho 09(FON)02401					
1	Tiago Rezende 06(FON)02412	Q8	0		
	4/05. <input type="text"/>	1	0		
	16:00h <input type="text"/>		0		
Davi Nogueira 07(SESI-SJRP)02485					
Gabriel Henrique Faria 07(SESI-SJRP)022		Q8	5	0	
	5/05. <input type="text"/>		0		
	11:00h <input type="text"/>		0		
Emanuel Silva 08(SESI-SJRP)02149					
Gustavo Cardoso 08(SESI-PRUD)02433		Q8	2	0	
	4/05. <input type="text"/>	2	0		
	16:30h <input type="text"/>		0		
Pedro Oetting 07(SBB)02126					1°
Rafael Gonçalves 06(SBB)02567		Q8	7	0	0
	5/05. <input type="text"/>		0		
	13:00h <input type="text"/>		0		
Cauê Barsotti 09(SBB)02936					
Felipe Perrud 10(SBB)02935		Q8	3	0	
	4/05. <input type="text"/>	3	0		
	16:30h <input type="text"/>		0		
Matheus Ferreira Leite 07(RECRA)02913					
Victor Andrade 09(SME-Mococa)02893		Q8	6	0	
	5/05. <input type="text"/>		0		
	11:00h <input type="text"/>		0		
Leandro Virgolino 07(SESI-PRUD)02238					
Pedro Augusto Buosi 07(SESI-SJRP)02357		Q8	4	0	3°
	4/05. <input type="text"/>	4	0		0
	16:30h <input type="text"/>		0		
João Veloso 07(SBB)02956					
Pedro Veloso 07(SBB)02755		Q8	3°	0	0

II TORNEIO ESTADUAL FEBASP - P. PRUDENTE 2024

DFsub19

34

Anahi Bueno 06(SESI-PRUD)02904					
Maria Fernanda Souza 06(SESI-PRUD)02776					
	4/05. <input type="text"/>	1			
	16:30h <input type="text"/>				
Maria Eduarda dos Santos 06(SEMEPP)02554					
Maria Vitória Silva 06(SEMEPP)02553					

CLASSIFICAÇÃO FINAL	
1	1°
2	2°

II TORNEIO ESTADUAL FEBASP - P. PRUDENTE 2024

DXsub19

35

Julio Jun K Paiva 07(ITAPÉ)02467					
1	Milena Takamori Ueno 06(ITAPÉ)02375	M			
	BYE				
Julio Jun K Paiva 07(ITAPÉ)02467					
Milena Takamori Ueno 06(ITAPÉ)02375					
	5/05. <input type="text"/>	3			
	12:00h <input type="text"/>				
Pedro Veloso 07(SBB)02755					
Sophia Gonçalves 06(SBB)02354		Q6	5	0	
	4/05. <input type="text"/>	1	0		
	18:00h <input type="text"/>		0		
Gabriel Souza 07(SESI-PRUD)02319					1°
Bruna Figueredo 08(SESI-SJRP)02720		Q6	2	0	0
	5/05. <input type="text"/>		0		
	13:30h <input type="text"/>		0		
Felipe Perrud 10(SBB)02935					
Laura Mantuani 06(SBB)02828		Q6	2	0	
	4/05. <input type="text"/>	2	0		
	18:00h <input type="text"/>		0		
Luis Gustavo Fonseca 06(SESI-PRUD)02682					
Maria Fernanda Souza 06(SESI-PRUD)027		Q6	4	0	
	5/05. <input type="text"/>		0		
	12:00h <input type="text"/>		0		
BYE					
Guilherme Datovo 06(SME-Mococa)02900					
Maria Laura Romão 06(SME-Mococa)02903					
Guilherme Datovo 06(SME-Mococa)02900					
Maria Laura Romão 06(SME-Mococa)0290		Q6	3°	0	

II TORNEIO ESTADUAL FEBASP - P. PRUDENTE 2024

SMsub17

36

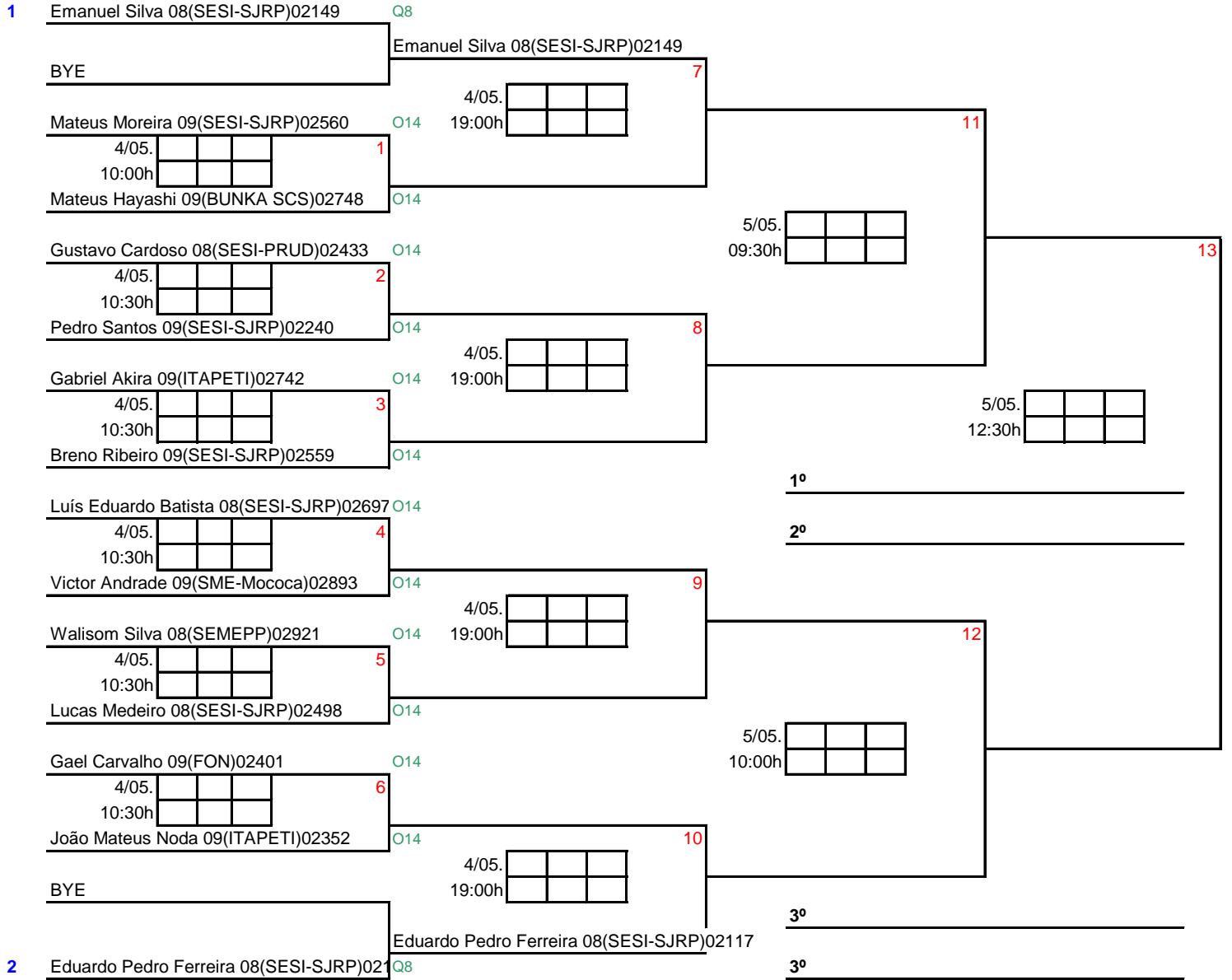

II TORNEIO ESTADUAL FEBASP - P. PRUDENTE 2024

SFsub17

37

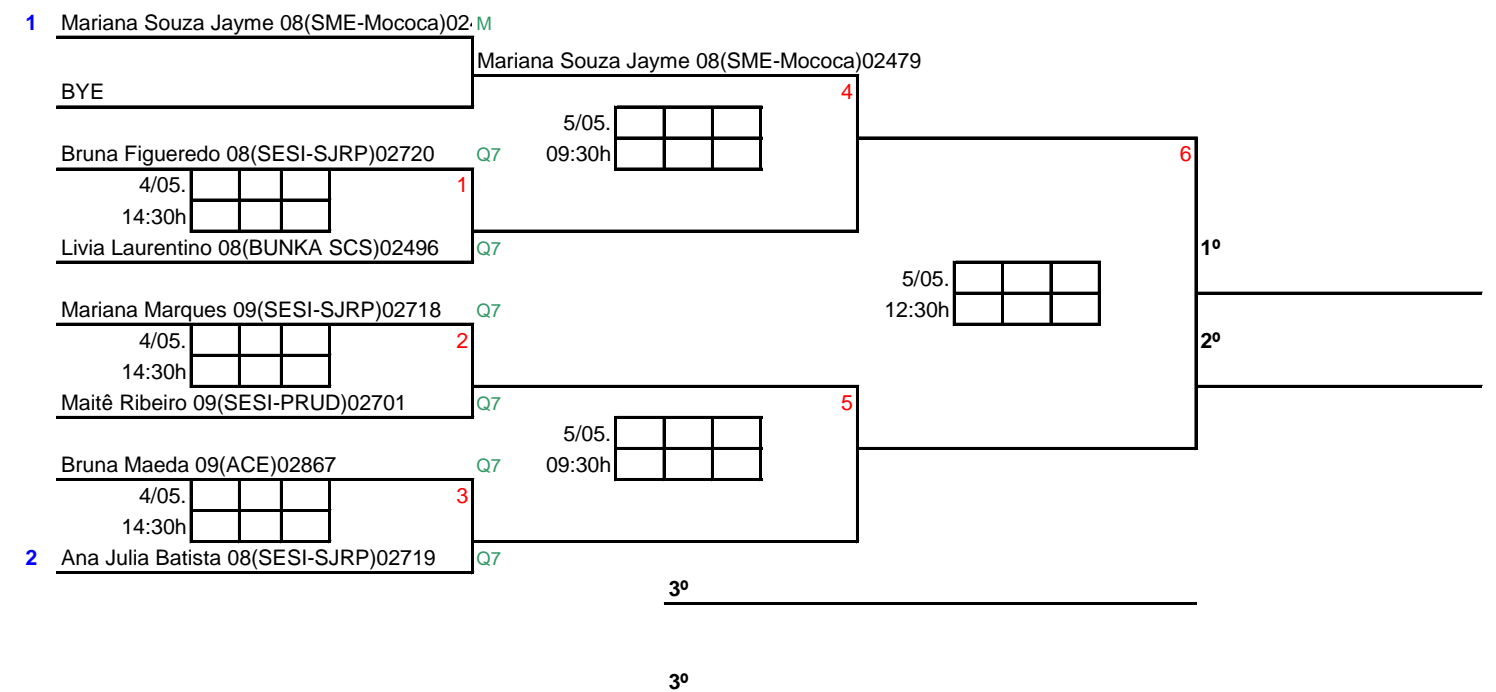

Danilo Eiji Kodama 09(ITAPETI)02584  
 João Mateus Noda 09(ITAPETI)02352  
 4/05. 

09:30h			

 1 0

Eduardo Pedro Ferreira 08(SESI-SJRP)02117  
 Pedro Santos 09(SESI-SJRP)02240  
 4/05. 

16:30h			

 3 0

CLASSIFICAÇÃO FINAL	
1	1º 0
	0
2	2º 0
	0
3	3º 0
	0

Gabriel Akira 09(ITAPETI)02742  
 Henrique Hideki Miyazaki 09(ITAPETI)02831  
 4/05. 

12:30h			

 2 0

Eduardo Pedro Ferreira 08(SESI-SJRP)02117  
 Pedro Santos 09(SESI-SJRP)02240

6 Lorena Silva 09(SESI-SJRP)02399

1 Maitê Ribeiro 09(SESI-PRUD)02701 M  
 BYE

Lorena Silva 09(SESI-SJRP)02399  
 Maitê Ribeiro 09(SESI-PRUD)02701

4/05. 

12:00h			

 2

7 Beatriz Bacaneli 08(SESI-SJRP)02821

Jéssica Brianes 08(DEL-Mirassol)02717 M  
 BYE

Beatriz Bacaneli 08(SESI-SJRP)02821  
 Jéssica Brianes 08(DEL-Mirassol)02717

4/05. 

16:30h			

 4

12 Gabriela Gimenez 09(SESI-PRUD)02712

Lara Colomar 09(SESI-PRUD)02709 Q5  
 4/05. 

09:30h			

 1

13 Livia Megumi 09(SESI-PRUD)02825

Mariana Marques 09(SESI-SJRP)02718 Q5  
 BYE

Mariana Souza Jayme 08(SME-Mococa)02479  
 Natalia Benvindo 09(BUNKA SCS)02497

9 Mariana Souza Jayme 08(SME-Mococa)02479

2 Natalia Benvindo 09(BUNKA SCS)02497 M

3º

3º

6 Mateus Moreira 09(SESI-SJRP)02560

1 Natalia Benvindo 09(BUNKA SCS)02497 M

Mateus Moreira 09(SESI-SJRP)02560  
Natalia Benvindo 09(BUNKA SCS)02497

2

BYE

5/05. 

--	--	--

11:30h 

--	--	--

7 Danilo Eiji Kodama 09(ITAPETI)02584

Brna Maeda 09(ACE)02867 M

Danilo Eiji Kodama 09(ITAPETI)02584  
Brna Maeda 09(ACE)02867

4

BYE

5/05. 

--	--	--

13:30h 

--	--	--

12 Luís Eduardo Batista 08(SESI-SJRP)02697

Lara Colomar 09(SESI-PRUD)02709 Q5

4/05. 

--	--	--

18:00h 

--	--	--

1

1º

2º

13 Mateus Hayashi 09(BUNKA SCS)02748

Livia Laurentino 08(BUNKA SCS)02496 Q5

5/05. 

--	--	--

11:30h 

--	--	--

3

BYE

Lucas Medeiro 08(SESI-SJRP)02498  
Gabriela Gimenez 09(SESI-PRUD)02712

9 Lucas Medeiro 08(SESI-SJRP)02498

2 Gabriela Gimenez 09(SESI-PRUD)02712 M

3º

3º

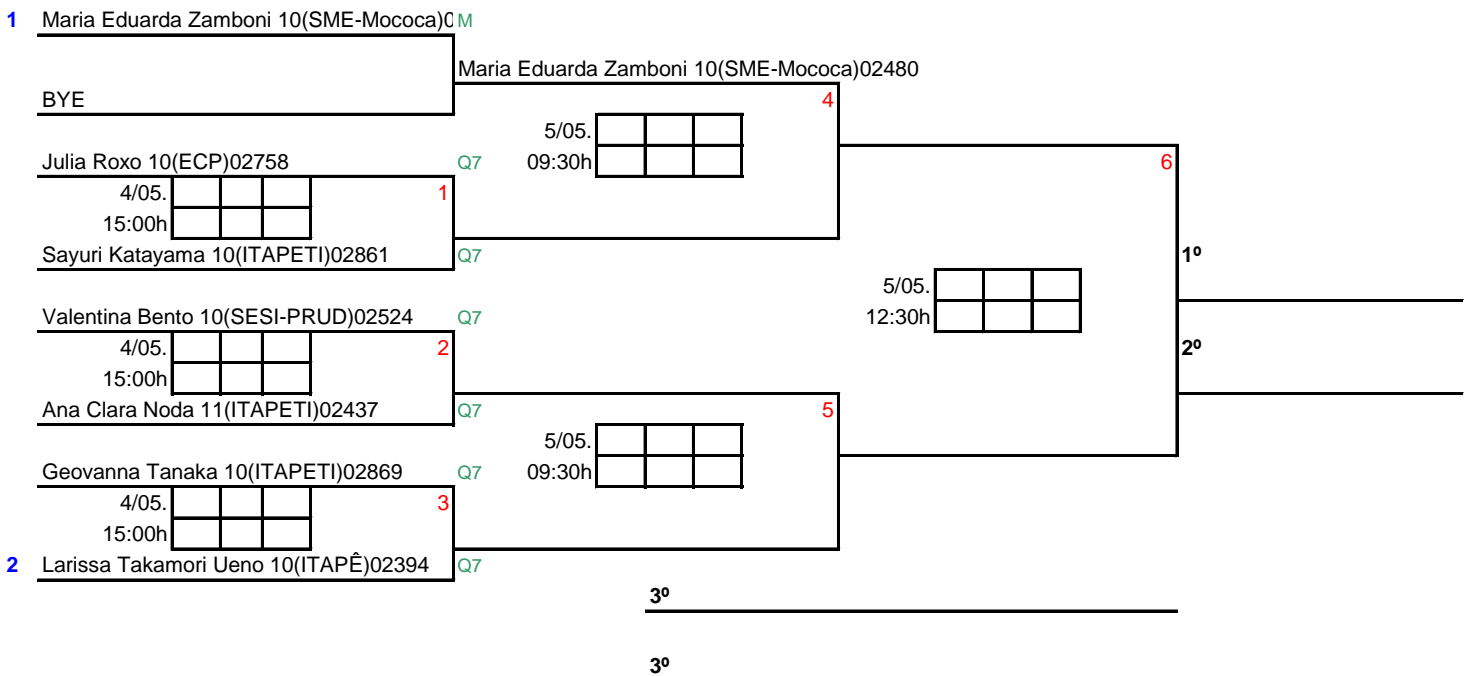
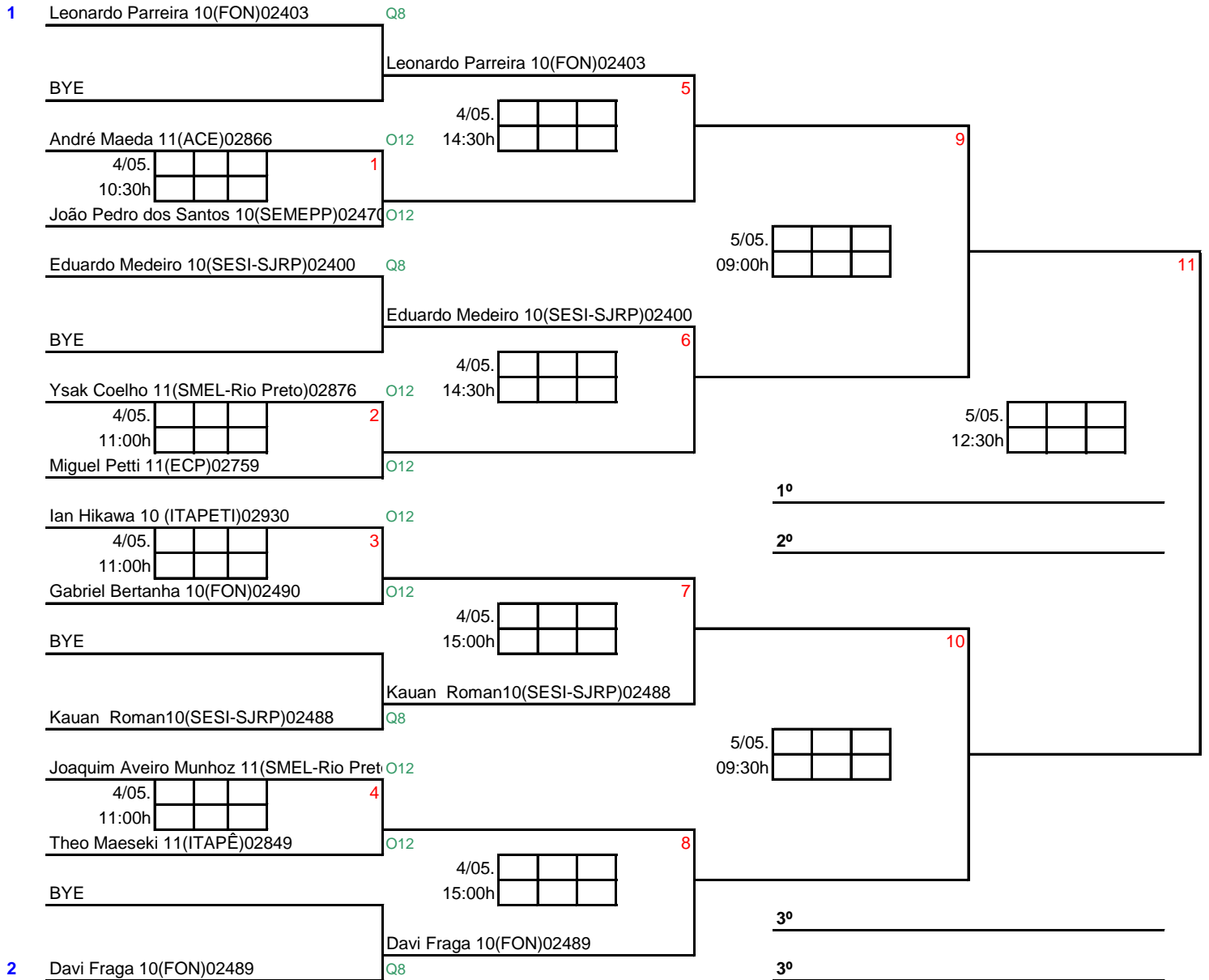

Davi Fraga 10(FON)02489  
 Leonardo Parreira 10(FON)02403  
 4/05. 

 1 0  
 09:30h 

  
 Artur Bocalon 11(FON)02275  
 Gabriel Bertanha 10(FON)02490

João Pedro dos Santos 10(SEMEPP)02470  
 Theo Maeseki 11(ITAPÊ)02849  
 4/05. 

 3 0  
 17:00h 

  
 Davi Fraga 10(FON)02489  
 Leonardo Parreira 10(FON)02403

CLASSIFICAÇÃO FINAL	
1	1º 0
	0
2	2º 0
	0
3	3º 0
	0

Artur Bocalon 11(FON)02275  
 Gabriel Bertanha 10(FON)02490  
 4/05. 

 2 0  
 12:00h 

  
 João Pedro dos Santos 10(SEMEPP)02470  
 Theo Maeseki 11(ITAPÊ)02849

Ana Clara Noda 11(ITAPETI)02437  
 1 Sayuri Katayama 10(ITAPETI)02861 M 1  
 4/05. 

 1  
 12:00h 

  
 Amanda Martins 13(SESI-PRUD)02851  
 Maria Valentina Santos 13(SESI-PRUD)02851 M 3  
 Alice Olivete 10(SESI-PRUD)02685  
 Gabriella Oliveira 10(ITAPÊ)02769 M 2  
 4/05. 

 2  
 12:00h 

  
 Laura Santos 11(SESI-PRUD)02777  
 2 Manuela Porto 12(SESI-PRUD)02707 M

4/05. 

 17:00h 

1º	_____
2º	_____
3º	_____
3º	_____

Kauan Roman10(SESI-SJRP)02488  
 1 Valentina Bento 10(SESI-PRUD)02524 M  
 BYE  
 Eduardo Medeiro 10(SESI-SJRP)02400  
 Alice Olivete 10(SESI-PRUD)02685 Q7 1  
 4/05. 

 1  
 18:00h 

  
 Ysak Coelho 11(SMEL-Rio Preto)02876  
 Gabriella Oliveira 10(ITAPÊ)02769 Q7  
 Ian Hikawa 10 (ITAPETI)02930  
 Geovanna Tanaka 10(ITAPETI)02869 Q7 2  
 4/05. 

 2  
 18:00h 

  
 João Miguel Alves 12(SESI-PRUD)02684  
 Laura Santos 11(SESI-PRUD)02777 Q7 5  
 Joaquim Aveiro Munhoz 11(SMEL-Rio Preto)0234011:30h  
 Larissa Takamori Ueno 10(ITAPÊ)02394 Q7 3  
 4/05. 

 3  
 18:00h 

  
 2 Miguel Petti 11(ECP)02759  
 Julia Roxo 10(ECP)02758 Q7

Kauan Roman10(SESI-SJRP)02488  
 Valentina Bento 10(SESI-PRUD)02524 4

5/05. 

 11:30h 

 6

5/05. 

 13:30h 



 1º

5/05. 

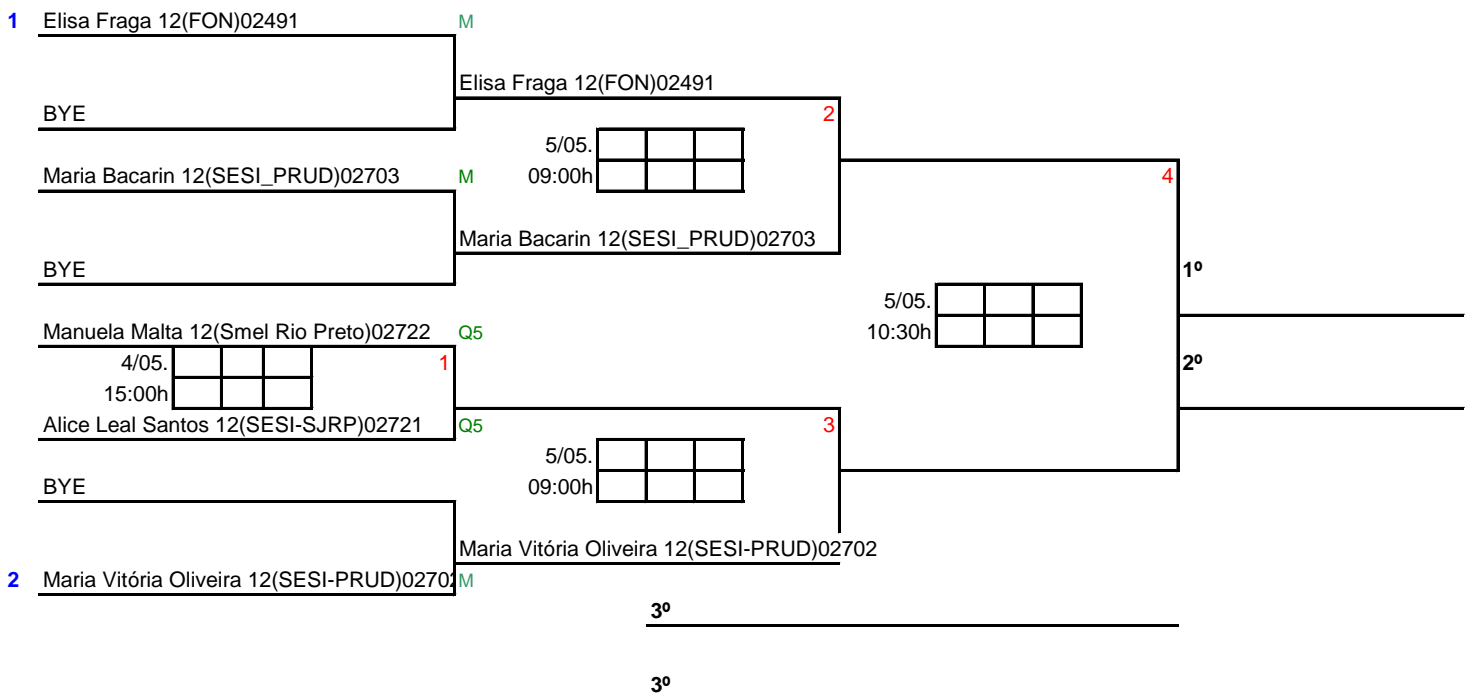
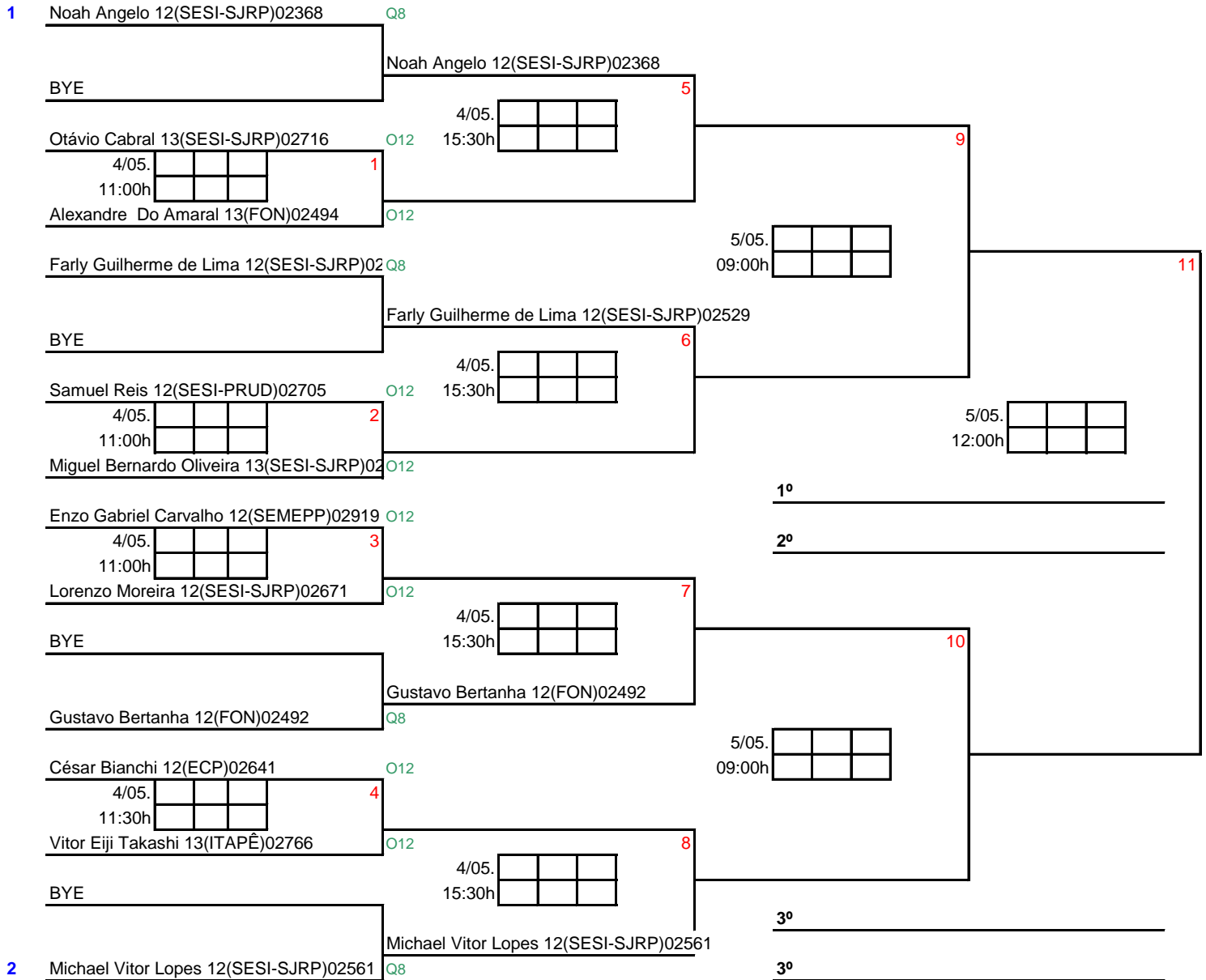

 1:30h 

 2º

3º	_____
3º	_____



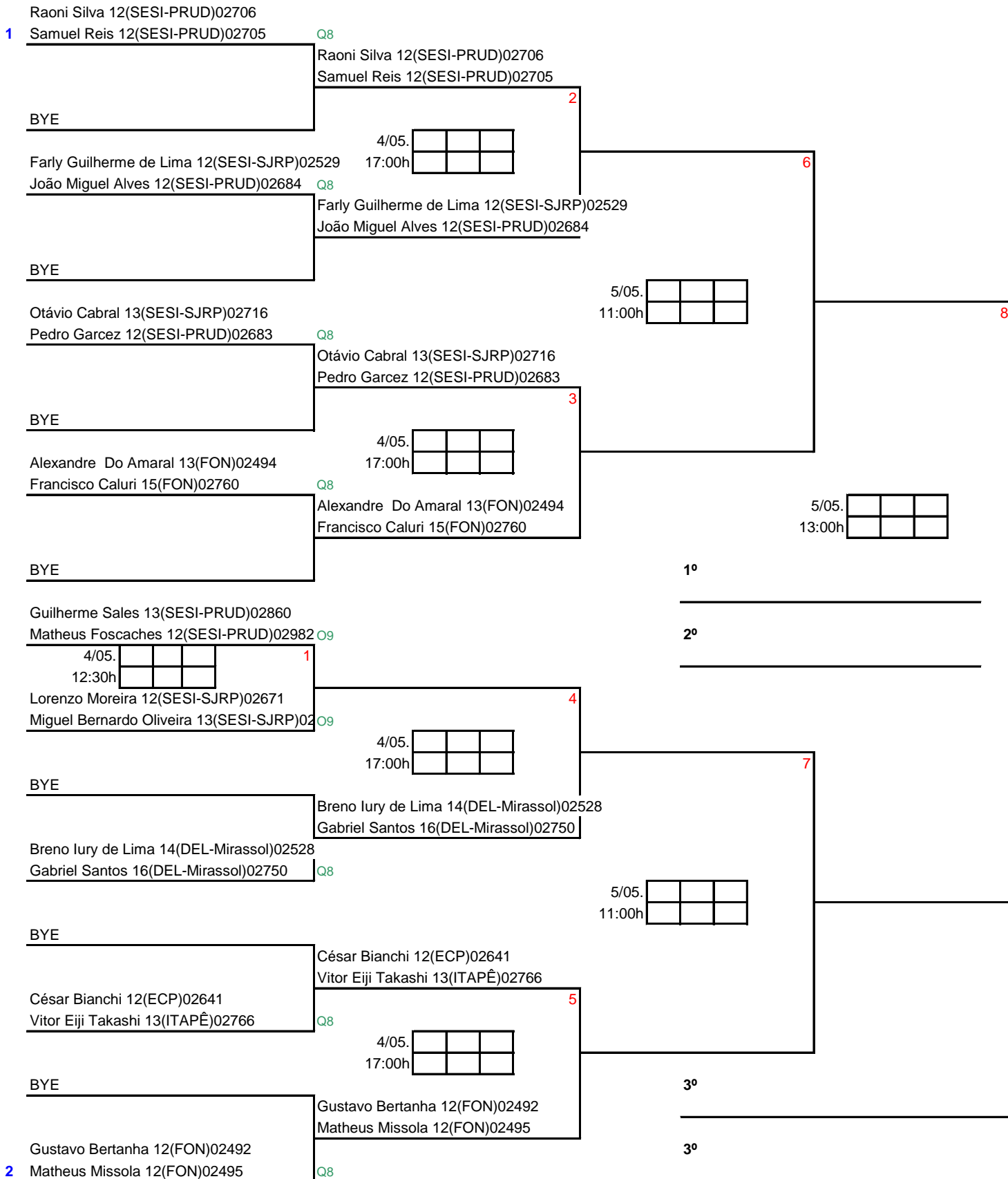



Raoni Silva 12(SESI-PRUD)02706

1 Maria Bacarin 12(SESI\_PRUD)02703 Q8  
 4/05. 

 1 0  
 18:30h 

 0  
 Noah Angelo 12(SESI-SJRP)02368  
 Alice Leal Santos 12(SESI-SJRP)02721 Q8

Michael Vitor Lopes 12(SESI-SJRP)02561  
 Maria Vitória Oliveira 12(SESI-PRUD)0270 Q8  
 4/05. 

 2 0  
 18:30h 

 0  
 Pedro Garcez 12(SESI-PRUD)02683  
 Manuela Porto 12(SESI-PRUD)02707 Q8

Guilherme Sales 13(SESI-PRUD)02860  
 Amanda Martins 13(SESI-PRUD)02851 Q8  
 4/05. 

 3 0  
 18:30h 

 0  
 Enzo Gabriel Carvalho 12(SEMEPP)02919  
 Manuela Malta 12(Smel Rio Preto)02722 Q8

Matheus Foscachas 12(SESI-PRUD)02982  
 Maria Valentina Santos 13(SESI-PRUD)029 Q8  
 4/05. 

 4 0  
 18:30h 

 0  
 Matheus Missola 12(FON)02495  
 2 Elisa Fraga 12(FON)02491 Q8

5/05. 

 5  
 11:30h 

 0

7  
 5/05. 

 1° 0  
 13:30h 

 2° 0

5/05. 

 6  
 11:30h 

 3° 0

1°	0
2°	0
3°	0

Davi Freitas 14(DEL-Mirassol)02672  
 4/05. 

 1 0  
 09:30h 

  
 Breno Iury de Lima 14(DEL-Mirassol)02528

Francisco Caluri 15(FON)02760 0  
 4/05. 

 3  
 15:30h 

  
 Davi Freitas 14(DEL-Mirassol)02672

CLASSIFICAÇÃO FINAL	
1	1° 0
2	2° 0
3	3° 0

Breno Iury de Lima 14(DEL-Mirassol)02528  
 4/05. 

 2 0  
 12:30h 

  
 Francisco Caluri 15(FON)02760

Laura Carvalho 15(FON)02805  
 4/05. 

 1 0  
 09:30h 

  
 Lais Ferreira 15(FON)02691

Aylla Maeseki 14(ITAPÊ)02850 0  
 4/05. 

 3  
 15:30h 

  
 Laura Carvalho 15(FON)02805

CLASSIFICAÇÃO FINAL	
1	1° 0
2	2° 0
3	3° 0

Lais Ferreira 15(FON)02691  
 4/05. 

 2 0  
 12:30h 

  
 Aylla Maeseki 14(ITAPÊ)02850

Lais Ferreira 15(FON)02691  
 Laura Carvalho 15(FON)02805  
 4/05. 

 1  
 17:30h 

  
 Catarina Aimi Lima Takashi 15(ITAPÊ)02675  
 Marina Mori 14(ITAPÊ)02848

CLASSIFICAÇÃO FINAL	
1	1°
2	2°

Tiago Matiazzo de Campos 16(ITAPÊ)02765

Catarina Aimi Lima Takashi 15(ITAPÊ)02675

4/05.

--	--	--	--

1

18:30h

--	--	--	--

Davi Freitas 14(DELMirassol)02672

Aylla Maeseki 14(ITAPÊ)02850

CLASSIFICAÇÃO FINAL

1 1º

2 2º

Gabriel Santos 16(DELMirassol)02750

4/05.

--	--	--	--

1

18:30h

--	--	--	--

Tiago Matiazzo de Campos 16(02765)ITAPÊ

CLASSIFICAÇÃO FINAL

1 1º

2 2º